



PROMOCJA KWIECIEŃ-CZERWIEC 2024

NOWOŚĆ

NOWOŚĆ W OFERCIE

W SPRZEDAŻY JUŻ W DRUGIEJ POŁOWIE KWIETNIA!

68
dB(A)



MAŁY KOMPRESOR BEZOLEJOWY LMO 4-300

Model dwutłokowy

Numer katalogowy	36594
Zasilanie (V)	230
Moc silnika (KM/kW)	2 / 1.5
Prędkość obrotowa (RPM)	1400
Napęd	Bezpośredni
Tłoki	2
Stopnie sprężania	1
Ciśnienie maksymalne (bar)	10
Wydajność na wlocie (l/min)	300
Wydajność na wylocie (l/min)	230
Pojemność zbiornika (L)	4
Waga (kg)	25.5
Wymiary (mm)	470 x 355 x 370

2 730 zł
brutto

Najniższa cena z 30 dni
przed obniżką: **2 899,00 zł brutto**



10
BAR

4
L

2
tłoki

1400
RPM

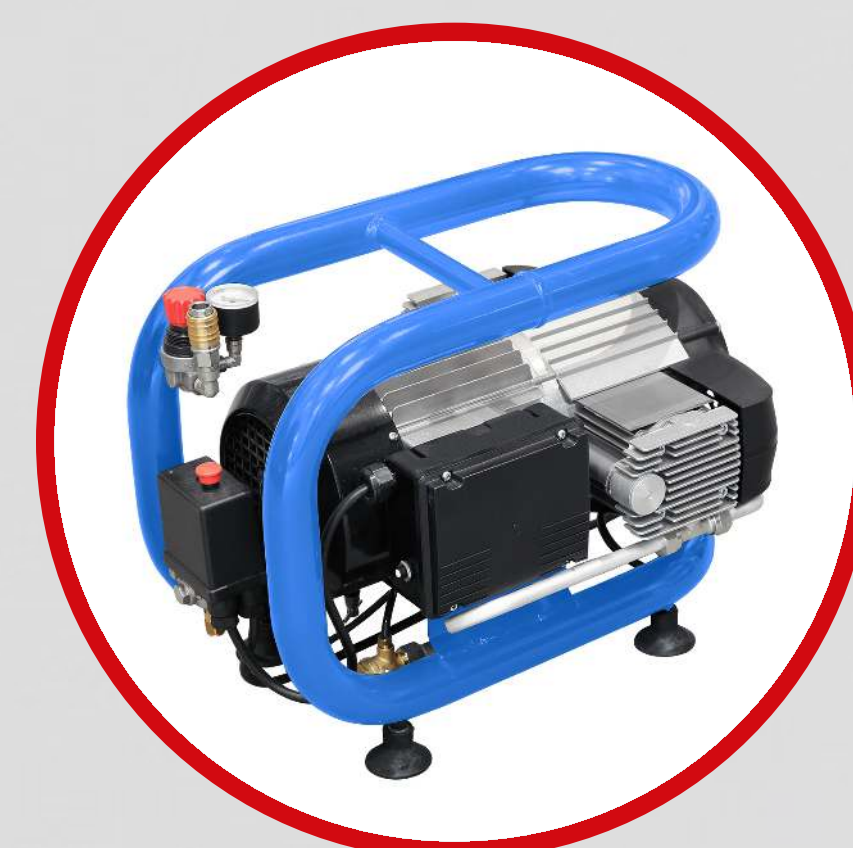

PROMOCJA KWIECIEŃ-CZERWIEC 2024

Airpress Polska Sp. z o.o. | 62-081 Przeźmierowo k. Poznania | ul. Rynkowa 156
Oferta ważna od 1 kwietnia do 30 czerwca 2024 roku lub do wyczerpania zapasów.
Zastrzegamy sobie możliwość zmiany cen. Zdjęcia mogą różnić się od oryginalnego
produktu. Aby uzyskać więcej informacji na temat cen, skontaktuj się ze sprzedawcą.



PROMOCJA KWIECIEŃ-CZERWIEC 2024

KOMPRESOR BEZOLEJOWY LMVO 50-300

Model dwutłokowy

Numer katalogowy	36595
Zasilanie (V)	230
Moc silnika (KM/kW)	2 / 1.5
Prędkość obrotowa (RPM)	1400
Napęd	Bezpośredni
Tłoki	2
Stopnie sprężania	1
Ciśnienie maksymalne (bar)	10
Wydajność na wlocie (l/min)	300
Wydajność na wylocie (l/min)	230
Pojemność zbiornika (L)	50
Waga (kg)	25.5
Wymiary (mm)	470 x 355 x 370

68
dB(A)

3 240 zł
brutto

Najniższa cena z 30 dni
przed obniżką: **3 398,99 zł brutto**

NOWOŚĆ

Model z **praktyczną półką** na narzędzia,
dokumenty i inne przedmioty, które chcesz
mieć pod ręką podczas pracy.



10
BAR

50
L

2
Tłoki

1400
RPM



PROMOCJA KWIECIEŃ-CZERWIEC 2024

Airpress Polska Sp. z o.o. | 62-081 Przeźmierowo k. Poznania | ul. Rynkowa 156
Oferta ważna od 1 kwietnia do 30 czerwca 2024 roku lub do wyczerpania zapasów.
Zastrzegamy sobie możliwość zmiany cen. Zdjęcia mogą różnić się od oryginalnego
produktu. Aby uzyskać więcej informacji na temat cen, skontaktuj się ze sprzedawcą.



PROMOCJA KWIECIEŃ-CZERWIEC 2024

MINI KOMPRESOR BEZOLEJOWY H 215-6



Numer katalogowy	36943
Zasilanie (V)	230
Moc silnika (KM/kW)	1.5 / 1.1
Prędkość obrotowa (RPM)	3450
Napęd	Bezpośredni
Tłoki	1
Stopnie sprężania	1
Ciśnienie maksymalne (bar)	8
Wydajność na wlocie (l/min)	126
Wydajność na wylocie (l/min)	92
Pojemność zbiornika (L)	6
Waga (kg)	10
Wymiary (mm)	380 x 300 x 330

539 zł
brutto

Najniższa cena z 30 dni
przed obniżką: **602,70 zł brutto**



Idealny do podstawowych prac w domu i garażu



Wygodny i praktyczny model przenośny



PROMOCJA KWIECIEŃ-CZERWIEC 2024

Airpress Polska Sp. z o.o. | 62-081 Przeźmierowo k. Poznania | ul. Rynkowa 156
Oferta ważna od 1 kwietnia do 30 czerwca 2024 roku lub do wyczerpania zapasów.
Zastrzegamy sobie możliwość zmiany cen. Zdjęcia mogą różnić się od oryginalnego produktu. Aby uzyskać więcej informacji na temat cen, skontaktuj się ze sprzedawcą.



PROMOCJA KWIECIEŃ-CZERWIEC 2024

KOMPRESOR TŁOKOWY HL 150-24

Numer katalogowy	36744-E
Zasilanie (V)	230
Moc silnika (KM/kW)	1.5 / 1.1
Prędkość obrotowa (RPM)	2850
Napęd	Bezpośredni
Tłoki	1
Stopnie sprężania	1
Ciśnienie maksymalne (bar)	8
Wydajność na wlocie (l/min)	150
Wydajność na wylocie (l/min)	120
Pojemność zbiornika (L)	24
Waga (kg)	25
Wymiary (mm)	580 x 255 x 580



24
L

8
BAR

549 zł
brutto

Najniższa cena z 30 dni
przed obniżką: **602,70 zł brutto**

KOMPRESOR TŁOKOWY HL 275-50

Numer katalogowy	36856
Zasilanie (V)	230
Moc silnika (KM/kW)	2 / 1.5
Prędkość obrotowa (RPM)	2850
Napęd	Bezpośredni
Tłoki	1
Stopnie sprężania	1
Ciśnienie maksymalne (bar)	8
Wydajność na wlocie (l/min)	196
Wydajność na wylocie (l/min)	157
Pojemność zbiornika (L)	50
Waga (kg)	36.5
Wymiary (mm)	770 x 330 x 730



50
L

8
BAR

779 zł
brutto

Najniższa cena z 30 dni
przed obniżką: **848,70 zł brutto**



PROMOCJA KWIECIEŃ-CZERWIEC 2024

Airpress Polska Sp. z o.o. | 62-081 Przeźmierowo k. Poznania | ul. Rynkowa 156
Oferta ważna od 1 kwietnia do 30 czerwca 2024 roku lub do wyczerpania zapasów.
Zastrzegamy sobie możliwość zmiany cen. Zdjęcia mogą różnić się od oryginalnego
produktu. Aby uzyskać więcej informacji na temat cen, skontaktuj się ze sprzedawcą.



PROMOCJA KWIECIEŃ-CZERWIEC 2024

Zestaw zawiera:

- aluminiowy pistolet do przedmuchu
- pistolet do pompowania z manometrem (12 barów)
- 3 końcówki do pompowania
- wąż spiralny 3m

Typ przyłącza: EURO

KOMPRESOR DWUTŁOKOWY HL 425-50 Z ZESTAWEM AKCESORIÓW

Numer katalogowy	36888
Zasilanie (V)	230
Moc silnika (KM/kW)	3 / 2.2
Prędkość obrotowa (RPM)	2850
Napęd	Bezpośredni
Tłoki	2
Stopnie sprężania	1
Ciśnienie maksymalne (bar)	8
Wydajność na wlocie (l/min)	392
Wydajność na wylocie (l/min)	260
Pojemność zbiornika (L)	50
Waga (kg)	45
Wymiary (mm)	750 x 330 x 660



4300027



ZESTAW

1 240 zł
brutto

Najniższa cena z 30 dni przed obniżką: **1474,77 zł brutto**

2

50
L

8
BAR



Dwa przyłącza powietrza pozwalają na jednoczesną pracę z dwoma akcesoriami pneumatycznymi!



PROMOCJA KWIECIEŃ-CZERWIEC 2024

Airpress Polska Sp. z o.o. | 62-081 Przeźmierowo k. Poznania | ul. Rynkowa 156
Oferta ważna od 1 kwietnia do 30 czerwca 2024 roku lub do wyczerpania zapasów.
Zastrzegamy sobie możliwość zmiany cen. Zdjęcia mogą różnić się od oryginalnego produktu. Aby uzyskać więcej informacji na temat cen, skontaktuj się ze sprzedawcą.



PROMOCJA KWIECIEŃ-CZERWIEC 2024



KOMPRESOR DWUTŁOKOWY HL 340-90

Numer katalogowy	36844-E
Zasilanie (V)	230
Moc silnika (KM/kW)	3 / 2.2
Prędkość obrotowa (RPM)	1400
Napęd	Pasowy
Tłoki	2
Stopnie sprężania	1
Ciśnienie maksymalne (bar)	10
Wydajność na wlocie (l/min)	340
Wydajność na wylocie (l/min)	272
Pojemność zbiornika (L)	90
Waga (kg)	63
Wymiary (mm)	1230 x 440 x 740

1 999 zł
brutto

Najniższa cena z 30 dni
przed obniżką: **2 134,05 zł brutto**



NAPĘD
PASOWY

1400
RPM

2

90
L

10
BAR



1440
RPM

2

8
BAR



MINI KOMPRESOR DWUTŁOKOWY L 6-105

Numer katalogowy	36738
Zasilanie (V)	230
Moc silnika (KM/kW)	0.6 / 0.45
Prędkość obrotowa (RPM)	1440
Napęd	Bezpośredni
Tłoki	2
Stopnie sprężania	1
Ciśnienie maksymalne (bar)	8
Wydajność na wlocie (l/min)	90
Wydajność na wylocie (l/min)	48
Pojemność zbiornika (L)	6
Waga (kg)	13.8
Wymiary (mm)	465 x 170 x 490

66
dB(A)

599 zł
brutto

Najniższa cena z 30 dni
przed obniżką: **670,35 zł brutto**



PROMOCJA KWIECIEŃ-CZERWIEC 2024

Airpress Polska Sp. z o.o. | 62-081 Przeźmierowo k. Poznania | ul. Rynkowa 156
Oferta ważna od 1 kwietnia do 30 czerwca 2024 roku lub do wyczerpania zapasów.
Zastrzegamy sobie możliwość zmiany cen. Zdjęcia mogą różnić się od oryginalnego
produktu. Aby uzyskać więcej informacji na temat cen, skontaktuj się ze sprzedawcą.



PROMOCJA KWIECIEŃ-CZERWIEC 2024

CICHY KOMPRESOR BEZOLEJOWY LMO 25-250

Numer katalogowy	36862
Zasilanie (V)	230
Moc silnika (KM/kW)	2 / 1.5
Prędkość obrotowa (RPM)	1400
Napęd	Bezpośredni
Tłoki	2
Stopnie sprężania	1
Ciśnienie maksymalne (bar)	8
Wydajność na wlocie (l/min)	245
Wydajność na wylocie (l/min)	150
Pojemność zbiornika (L)	24
Waga (kg)	33
Wymiary (mm)	550 x 460 x 720

1 580 zł
brutto

Najniższa cena z 30 dni przed
obniżką: **1 669,11 zł brutto**



24
L



1400
RPM

Wyciszony tryb pracy gwarantują wysokiej klasy silnik indukcyjny o zmniejszonej prędkości obrotowej oraz pompa bezolejowa z teflonowym pierścieniem uszczelniającym.

Idealny model do prac tapicerskich i remontowych z wykorzystaniem zszywarki lub gwoździarki pneumatycznej.

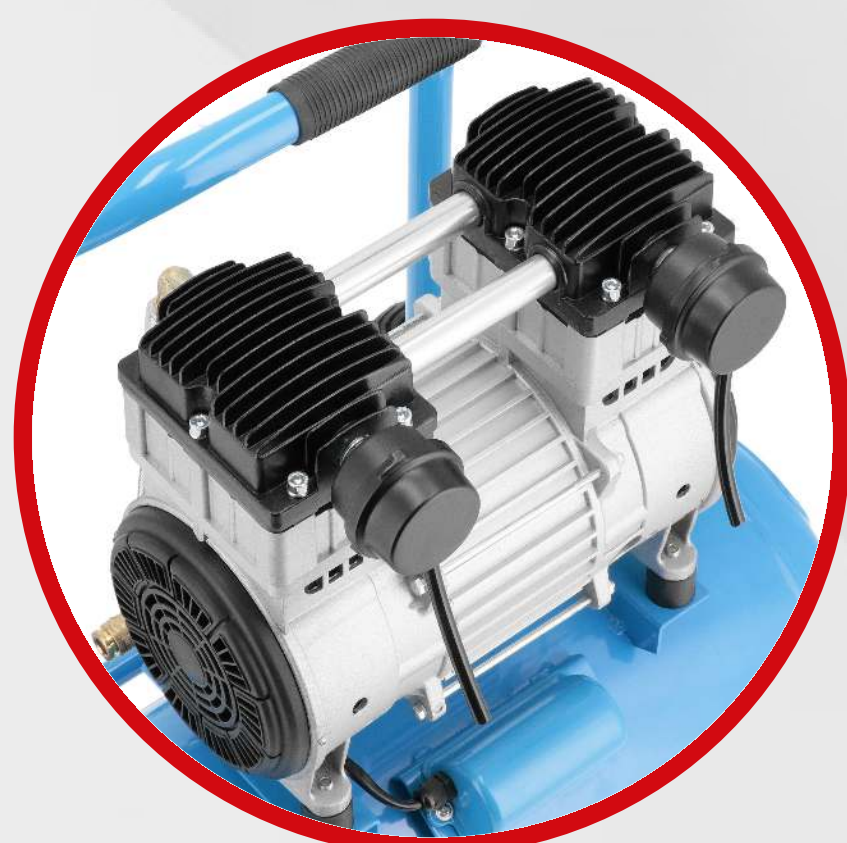

Silnik indukcyjny



Wygodny uchwyt transportowy



Solidne koła



Stopki antywibracyjne



PROMOCJA KWIECIEŃ-CZERWIEC 2024

Airpress Polska Sp. z o.o. | 62-081 Przeźmierowo k. Poznania | ul. Rynkowa 156
Oferta ważna od 1 kwietnia do 30 czerwca 2024 roku lub do wyczerpania zapasów.
Zastrzegamy sobie możliwość zmiany cen. Zdjęcia mogą różnić się od oryginalnego produktu. Aby uzyskać więcej informacji na temat cen, skontaktuj się ze sprzedawcą.



PROMOCJA KWIECIEŃ-CZERWIEC 2024

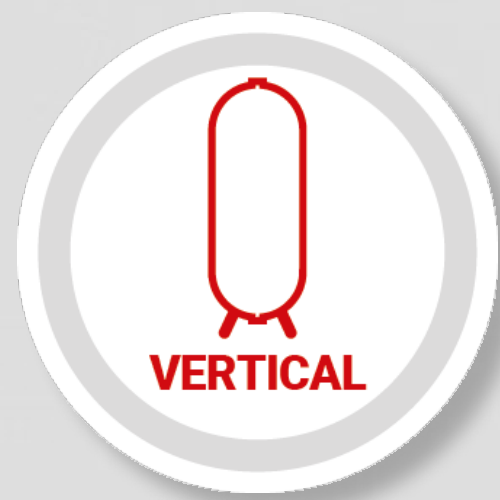

1 580 zł
brutto

Najniższa cena z 30 dni przed obniżką: **1 669,11 zł brutto**

KOMPRESOR DWUTŁOKOWY LMVO 40-250

Numer katalogowy	36854
Zasilanie (V)	230
Moc silnika (KM/kW)	2 / 1.5
Prędkość obrotowa (RPM)	1400
Napęd	Bezpośredni
Tłoki	2
Stopnie sprężania	1
Ciśnienie maksymalne (bar)	8
Wydajność na wlocie (l/min)	245
Wydajność na wylocie (l/min)	150
Pojemność zbiornika (L)	38
Waga (kg)	36
Wymiary (mm)	500 x 450 x 800



1400
RPM

2

38
L

8
BAR

KOMPRESOR DWUTŁOKOWY HK 600-90 PRO

Model warsztatowy z serii Airpress Pro



**SUPER
CENA**

3 399 zł
brutto

Najniższa cena z 30 dni przed obniżką: **3 874,50 zł brutto**

Numer katalogowy	360670
Zasilanie (V)	400
Moc silnika (KM/kW)	4 / 3
Prędkość obrotowa (RPM)	1400
Napęd	Pasowy
Tłoki	2
Stopnie sprężania	1
Ciśnienie maksymalne (bar)	10
Wydajność na wlocie (l/min)	480
Wydajność na wylocie (l/min)	355
Pojemność zbiornika (L)	90
Waga (kg)	134
Wymiary (mm)	980 x 460 x 890

Wyposażony w blok sprężarkowy B3800B z wydajną chłodnicą wylotową o szerokim ożebrowaniu. Pojemność: 0.91 L oleju.



10
BAR

90
L

2

1400
RPM



PROMOCJA KWIECIEŃ-CZERWIEC 2024

Airpress Polska Sp. z o.o. | 62-081 Przeźmierowo k. Poznania | ul. Rynkowa 156
Oferta ważna od 1 kwietnia do 30 czerwca 2024 roku lub do wyczerpania zapasów.
Zastrzegamy sobie możliwość zmiany cen. Zdjęcia mogą różnić się od oryginalnego produktu. Aby uzyskać więcej informacji na temat cen, skontaktuj się ze sprzedawcą.



PROMOCJA KWIECIEŃ-CZERWIEC 2024



KOMPRESOR DWUTŁOKOWY HK 425-100 PRO

Model warsztatowy z serii Airpress Pro

Numer katalogowy	360501
Zasilanie (V)	400
Moc silnika (KM/kW)	3 / 2.2
Prędkość obrotowa (RPM)	1250
Napęd	Pasowy
Tłoki	2
Stopnie sprężania	1
Ciśnienie maksymalne (bar)	10
Wydajność na wlocie (l/min)	400
Wydajność na wylocie (l/min)	317
Pojemność zbiornika (L)	100
Waga (kg)	81
Wymiary (mm)	980 x 480 x 900

3 990 zł
brutto

Najniższa cena z 30 dni
przed obniżką: **4 366,50 zł brutto**

Wyposażony w blok sprężarkowy
K17C z wydajną chłodnicą
wylotową o szerokim ożebrowaniu.
Pojemność: 1 L oleju.



KOMPRESOR DWUTŁOKOWY HL 425-150 PRO

Model warsztatowy z serii Airpress Pro

Numer katalogowy	360567
Zasilanie (V)	230
Moc silnika (KM/kW)	3 / 2.2
Prędkość obrotowa (RPM)	1250
Napęd	Pasowy
Tłoki	2
Stopnie sprężania	1
Ciśnienie maksymalne (bar)	10
Wydajność na wlocie (l/min)	400
Wydajność na wylocie (l/min)	317
Pojemność zbiornika (L)	150
Waga (kg)	88
Wymiary (mm)	1300 x 500 x 930

4 399 zł
brutto

Najniższa cena z 30 dni
przed obniżką: **4 747,80 zł brutto**

Wyposażony w blok sprężarkowy
K17C z wydajną chłodnicą
wylotową o szerokim ożebrowaniu.
Pojemność: 1 L oleju.



PROMOCJA KWIECIEŃ-CZERWIEC 2024

Airpress Polska Sp. z o.o. | 62-081 Przeźmierowo k. Poznania | ul. Rynkowa 156
Oferta ważna od 1 kwietnia do 30 czerwca 2024 roku lub do wyczerpania zapasów.
Zastrzegamy sobie możliwość zmiany cen. Zdjęcia mogą różnić się od oryginalnego
produktu. Aby uzyskać więcej informacji na temat cen, skontaktuj się ze sprzedawcą.



PROMOCJA KWIECIEŃ-CZERWIEC 2024

Wyposażony w blok sprężarkowy K17C z wydajną chłodnicą wylotową o szerokim ożebrowaniu. Pojemność: 1 L oleju.

Obniżona prędkość obrotowa gwarantuje wyższą odporność na przeciążenia.

KOMPRESOR DWUTŁOKOWY HL 425-200 PRO

Model warsztatowy z serii Airpress Pro



**SUPER
CENA**

4 599 zł
brutto

Numer katalogowy	360663
Zasilanie (V)	230
Moc silnika (KM/kW)	3 / 2.2
Prędkość obrotowa (RPM)	1250
Napęd	Pasowy
Tłoki	2
Stopnie sprężania	1
Ciśnienie maksymalne (bar)	10
Wydajność na wlocie (l/min)	400
Wydajność na wylocie (l/min)	317
Pojemność zbiornika (L)	200
Waga (kg)	115
Wymiary (mm)	1420 x 570 x 980

Najniższa cena z 30 dni przed obniżką: **5 043,00 zł brutto**

NAPĘD
PASOWY

**10
BAR**

**200
L**

2

**1250
RPM**

Wyposażony w blok sprężarkowy K25 z dwiema wydajnymi chłodnicami - wylotową i międzystopniową. Pojemność: 1.8 L oleju.

Obniżona prędkość obrotowa gwarantuje wyższą odporność na przeciążenia.

KOMPRESOR DWUTŁOKOWY HK 650-270 PRO

Model warsztatowy dwustopniowy z serii Airpress Pro

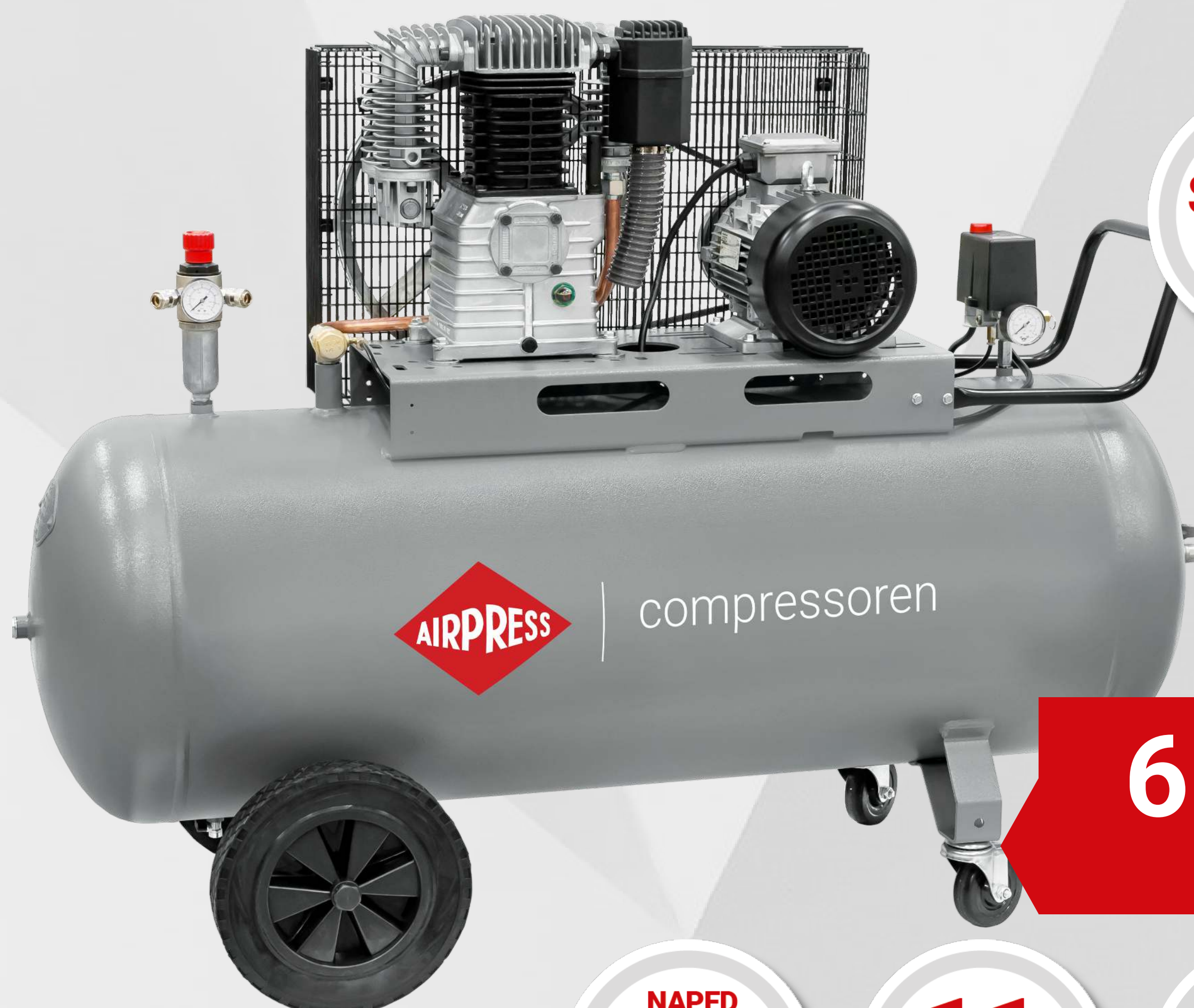

**SUPER
CENA**

6 150 zł
brutto

Numer katalogowy	360668
Zasilanie (V)	400
Moc silnika (KM/kW)	5.5 / 4
Prędkość obrotowa (RPM)	1184
Napęd	Pasowy
Tłoki	2
Stopnie sprężania	2
Ciśnienie maksymalne (bar)	11
Wydajność na wlocie (l/min)	612
Wydajność na wylocie (l/min)	469
Pojemność zbiornika (L)	270
Waga (kg)	143
Wymiary (mm)	1500 x 605 x 1170

Najniższa cena z 30 dni przed obniżką: **6 814,20 zł brutto**

NAPĘD
PASOWY

**11
BAR**

**270
L**

2

2

**1184
RPM**



PROMOCJA KWIECIEŃ-CZERWIEC 2024

Airpress Polska Sp. z o.o. | 62-081 Przeźmierowo k. Poznania | ul. Rynkowa 156
Oferta ważna od 1 kwietnia do 30 czerwca 2024 roku lub do wyczerpania zapasów.
Zastrzegamy sobie możliwość zmiany cen. Zdjęcia mogą różnić się od oryginalnego produktu. Aby uzyskać więcej informacji na temat cen, skontaktuj się ze sprzedawcą.



PROMOCJA KWIECIEŃ-CZERWIEC 2024

6.2
BAR

1800
Nm



ZESTAW

ZESTAW WULKANIZATORA KLUCZ UDAROWY 1/2"

Numer katalogowy	45537
Rozmiar przyłącza (")	1/4
Ciśnienie robocze (bar)	6.2
Max. moment obrotowy (Nm)	1800
Prędkość obrotowa (RPM)	8 000
Max. zużycie powietrza (l/min)	+/- 225
Rozmiar nasadek (")	1/2
Waga (kg)	2.5

790 zł
brutto

Najniższa cena z 30 dni przed obniżką: **878,56 zł brutto**

Praktyczny zestaw wyposażony w 3 nasadki udarowe oraz 3 nasadki do felg aluminiowych - w poręcznej walizce!

6.2
BAR

1800
Nm



ZESTAW MECHANIKA KLUCZ UDAROWY 1/2"

Numer katalogowy	45540
Rozmiar przyłącza (")	1/4
Ciśnienie robocze (bar)	6.2
Max. moment obrotowy (Nm)	1800
Prędkość obrotowa (RPM)	8 000
Max. zużycie powietrza (l/min)	+/- 225
Rozmiar nasadek (")	1/2
Waga (kg)	1.91

790 zł
brutto

Najniższa cena z 30 dni przed obniżką: **878,56 zł brutto**

ZESTAW

Praktyczny zestaw wyposażony w 10 nasadek udarowych oraz wtyki i przedłużki - w poręcznej walizce!



PROMOCJA KWIECIEŃ-CZERWIEC 2024

Airpress Polska Sp. z o.o. | 62-081 Przeźmierowo k. Poznania | ul. Rynkowa 156
Oferta ważna od 1 kwietnia do 30 czerwca 2024 roku lub do wyczerpania zapasów.
Zastrzegamy sobie możliwość zmiany cen. Zdjęcia mogą różnić się od oryginalnego produktu. Aby uzyskać więcej informacji na temat cen, skontaktuj się ze sprzedawcą.



PROMOCJA KWIECIEŃ-CZERWIEC 2024

PNEUMATYCZNY KLUCZ UDAROWY 3/4"



**6.2
BAR**

**3051
Nm**

Numer katalogowy	45422
Rozmiar przyłącza (")	3/8
Ciśnienie robocze (bar)	6.2
Max. moment obrotowy (Nm)	3051
Prędkość obrotowa (RPM)	5 500
Max. zużycie powietrza (l/min)	+/- 400
Rozmiar nasadek (")	3/4
Waga (kg)	3.44

1 599 zł
brutto

Najniższa cena z 30 dni
przed obniżką: **1 739,56 zł brutto**

Model wyposażony w mechanizm udarowy typu
Twin Hammer



Podwójny bijak



Regulacja mocy i przełącznik L/P



Uchwyt antypoślizgowy

NASADKI UDAROWE 3/4" 8 ELEMENTÓW

Numer katalogowy	45580
Rozmiar trzpienia (")	3/4
Ilość nasadek (szt.)	8
Rozmiar (mm)	24, 27, 29, 30 32, 34, 36, 38



**CR-MO
MATERIAL**

ZESTAW

389 zł
brutto

Najniższa cena z 30 dni
przed obniżką: **430,50 zł brutto**

Kute na gorąco z najwyższej jakości **stali chromowo-molibdenowej (Cr-Mo)**.
Dostosowane do pracy z narzędziami o większej sile uderu.



PROMOCJA KWIECIEŃ-CZERWIEC 2024

Airpress Polska Sp. z o.o. | 62-081 Przeźmierowo k. Poznania | ul. Rynkowa 156
Oferta ważna od 1 kwietnia do 30 czerwca 2024 roku lub do wyczerpania zapasów.
Zastrzegamy sobie możliwość zmiany cen. Zdjęcia mogą różnić się od oryginalnego
produktu. Aby uzyskać więcej informacji na temat cen, skontaktuj się ze sprzedawcą.



PROMOCJA KWIECIEŃ-CZERWIEC 2024

PODNOŚNIK BAŁWANKOWY PNEUMATYCZNY

Numer katalogowy	72251-2
Udźwig (T)	2
Ciśnienie maksymalne (bar)	8
Zakres podnoszenia (mm)	150-330
Średnica poduszki Ø (mm)	190
Wymiary (mm)	630 x 350 x 1230



799 zł
brutto

Najniższa cena z 30 dni przed obniżką: **878,56 zł brutto**

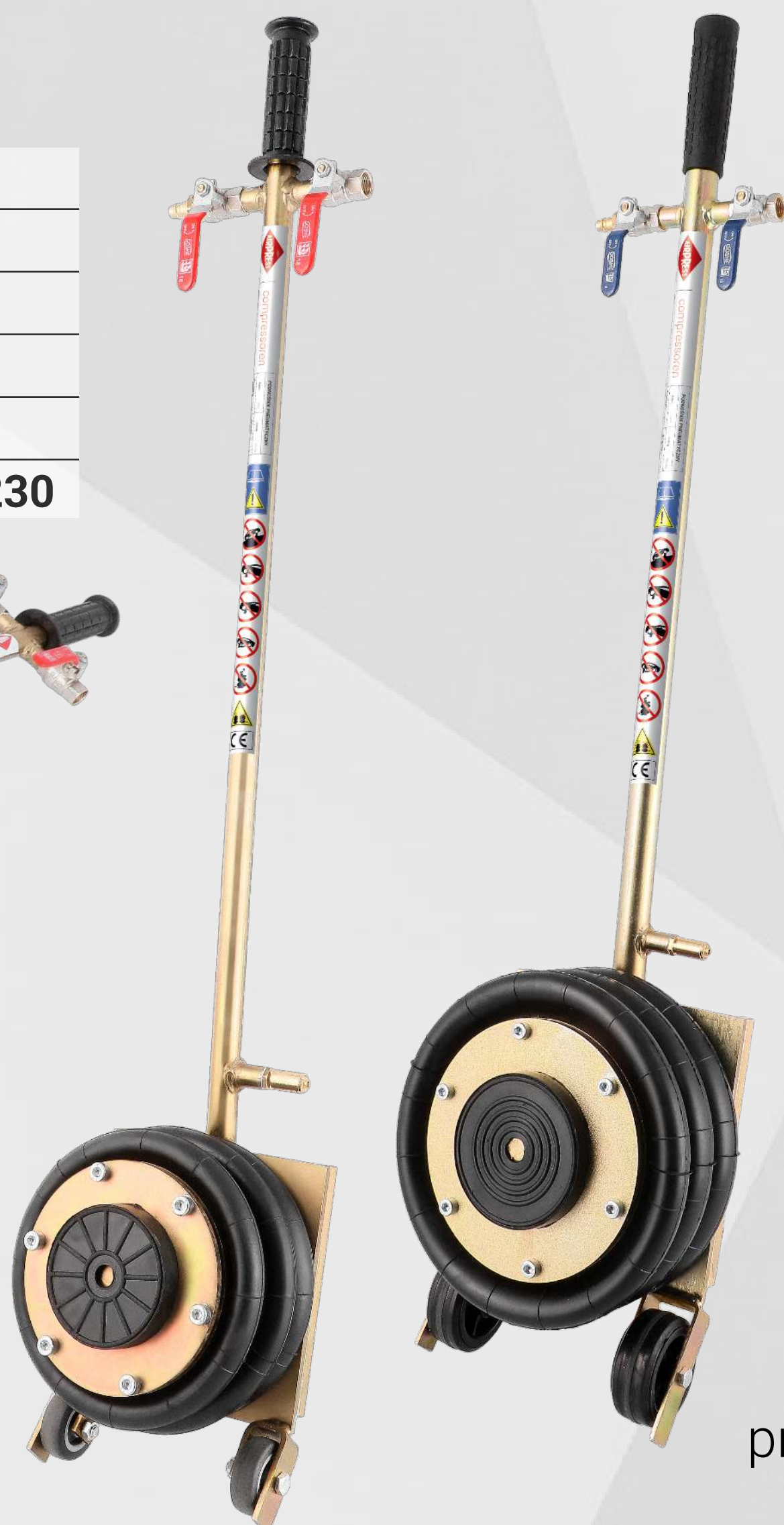

Numer katalogowy	72251-3
Udźwig (T)	3
Ciśnienie maksymalne (bar)	8
Zakres podnoszenia (mm)	140-380
Średnica poduszki Ø (mm)	240
Wymiary (mm)	630 x 350 x 1230



999 zł
brutto

Najniższa cena z 30 dni przed obniżką: **1 054,29 zł brutto**

PROFESJONALNY FILTR FRL FILTR POWIETRZA + REDUKTOR + NAOLIWIACZ



**15
BAR**



Numer katalogowy	45200011	45200012	45200016
Rozmiar przyłącza (")	1/4	3/8	1/2
Ciśnienie robocze (bar)	0-15	0-15	0-15
Przepływ powietrza 7 bar (l/min)	1300	1500	2800
Przepływ powietrza 12 bar (l/min)	1000	1200	2600

Dokładność filtracji: **5 µm**
Separacja oleju: **tak**
Separacja wody: **tak**

159 zł
brutto

Najniższa cena z 30 dni przed obniżką: **186,26 zł brutto**

179 zł
brutto

Najniższa cena z 30 dni przed obniżką: **204,71 zł brutto**

265 zł
brutto

Najniższa cena z 30 dni przed obniżką: **310,14 zł brutto**



PROMOCJA KWIECIEŃ-CZERWIEC 2024

Airpress Polska Sp. z o.o. | 62-081 Przeźmierowo k. Poznania | ul. Rynkowa 156
Oferta ważna od 1 kwietnia do 30 czerwca 2024 roku lub do wyczerpania zapasów.
Zastrzegamy sobie możliwość zmiany cen. Zdjęcia mogą różnić się od oryginalnego produktu. Aby uzyskać więcej informacji na temat cen, skontaktuj się ze sprzedawcą.



PROMOCJA KWIECIEŃ-CZERWIEC 2024

9m

PU

Roll-Up



ZWIJADŁO PNEUMATYCZNE

Model naścienny z systemem automatycznego zwijania węża

Numer katalogowy	46576
Rodzaj węża	Poliuretanowy
Długość węża (m)	9
Średnica węża - zewn. (mm)	12
Średnica węża - wewn. (mm)	8
Rozmiar przyłącza (")	1/4
Ciśnienie maksymalne (bar)	12

210 zł
brutto

Najniższa cena z 30 dni przed obniżką: **239,85 zł brutto**

15
BAR



WĄŻ NA BĘBNIE

Model podłogowy

Numer katalogowy	46573
Rodzaj węża	Polimer hybryda
Długość węża (m)	30
Średnica węża - zewn. (mm)	12
Średnica węża - wewn. (mm)	8
Rozmiar przyłącza (")	1/4
Ciśnienie maksymalne (bar)	15

465 zł
brutto

Najniższa cena z 30 dni przed obniżką: **522,75 zł brutto**

30m



PROMOCJA KWIECIEŃ-CZERWIEC 2024

Airpress Polska Sp. z o.o. | 62-081 Przeźmierowo k. Poznania | ul. Rynkowa 156
Oferta ważna od 1 kwietnia do 30 czerwca 2024 roku lub do wyczerpania zapasów.
Zastrzegamy sobie możliwość zmiany cen. Zdjęcia mogą różnić się od oryginalnego produktu. Aby uzyskać więcej informacji na temat cen, skontaktuj się ze sprzedawcą.



PROMOCJA KWIECIEŃ-CZERWIEC 2024



**12
BAR**

PROFESJONALNY PISTOLET DO POMPOWANIA

z manometrem bocznym z podwójną skalą (bar, psi)

Numer katalogowy	42078
Rodzaj wskaźnika	Analogowy
Rozmiar przyłącza (")	1/4
Ciśnienie robocze (bar)	0-12
Średnica manometra (mm)	60
Długość przewodu (cm)	45.5
Wymiary (mm)	300 x 60 x 145

110 zł
brutto

Najniższa cena z 30 dni przed obniżką: **126,69 zł brutto**

ZESTAW AKCESORIÓW PNEUMATYCZNYCH

Numer katalogowy	4300027
Ilość akcesoriów (szt.)	6
Rozmiar gwintu (")	1/4

Zestaw zawiera:

- aluminiowy pistolet do przedmuchu
- pistolet do pompowania z manometrem (12 barów)
- 3 końcówki do pompowania
- wąż spiralny 3m

Typ przyłącza: EURO



65 zł
brutto

Najniższa cena z 30 dni przed obniżką: **79,95 zł brutto**

PISTOLET DO TYNKÓW 5 L

Numer katalogowy	45260
Ciśnienie robocze (bar)	4-8
Zużycie powietrza (l/min)	230-400
Pojemność zbiornika (ml)	5 000
Dysza rozpylająca (mm)	4, 6, 8

Dysze w zestawie



Pojemny zbiornik

125 zł
brutto

Najniższa cena z 30 dni przed obniżką: **140,56 zł brutto**



PROMOCJA KWIECIEŃ-CZERWIEC 2024

Airpress Polska Sp. z o.o. | 62-081 Przeźmierowo k. Poznania | ul. Rynkowa 156
Oferta ważna od 1 kwietnia do 30 czerwca 2024 roku lub do wyczerpania zapasów.
Zastrzegamy sobie możliwość zmiany cen. Zdjęcia mogą różnić się od oryginalnego produktu. Aby uzyskać więcej informacji na temat cen, skontaktuj się ze sprzedawcą.



PROMOCJA KWIECIEŃ-CZERWIEC 2024

ZESTAW KLUCZY NASADOWYCH 94 ELEMENTY

z kompletem nasadek

Numer katalogowy	75245
Ilość narzędzi	94
Waga (kg)	6

5 LAT
GWARANCJI

CHROME
VANADIUM

295 zł
brutto

Najniższa cena z 30 dni przed
obniżką: 325,06 zł brutto

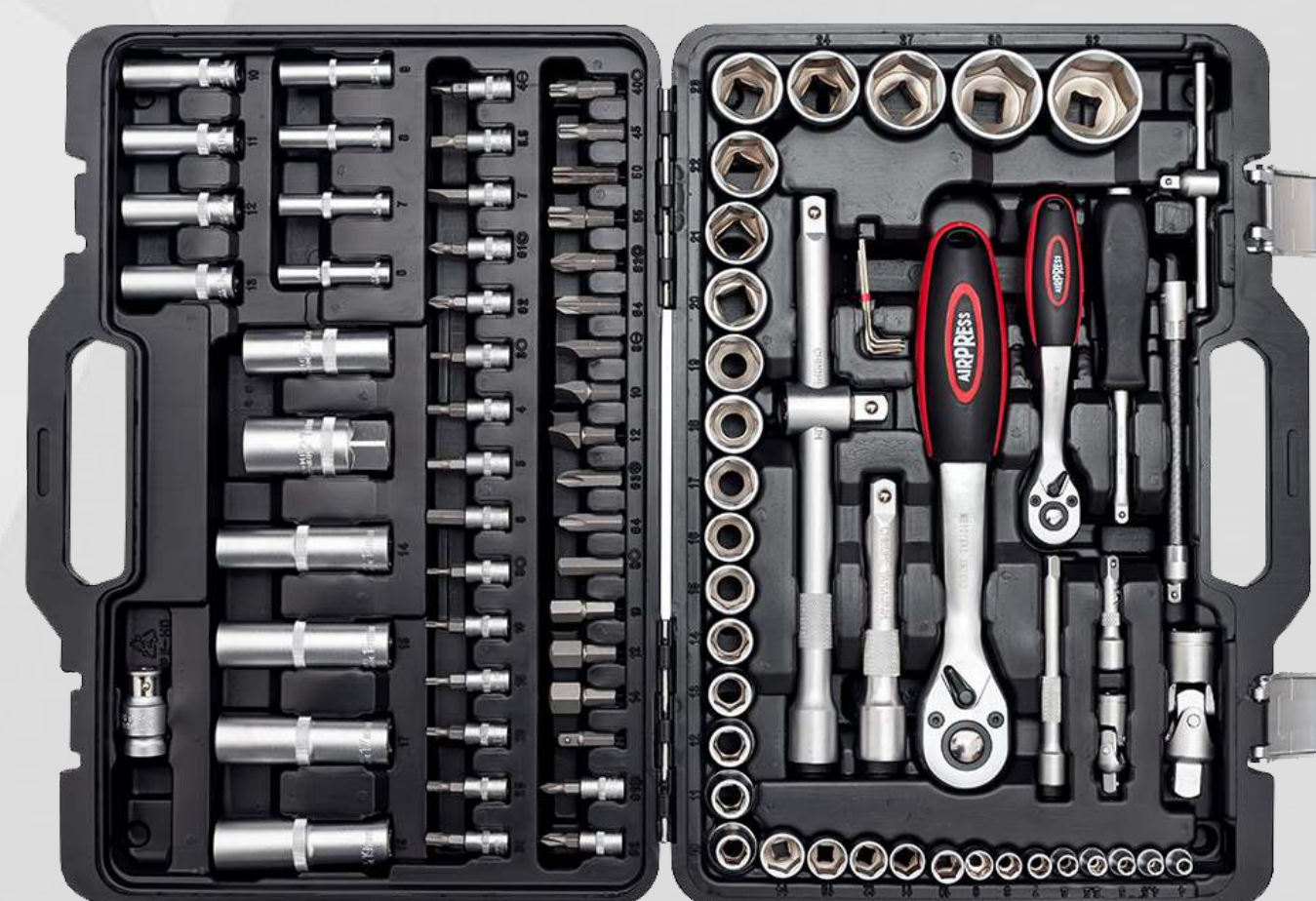

ZESTAW KLUCZY RĘCZNYCH 54 ELEMENTY

z kompletem nasadek

Numer katalogowy	75248
Ilość narzędzi	54
Waga (kg)	6.6

5 LAT
GWARANCJI

CHROME
VANADIUM

285 zł
brutto

Najniższa cena z 30 dni przed
obniżką: 316,29 zł brutto



PROMOCJA KWIECIEŃ-CZERWIEC 2024

Airpress Polska Sp. z o.o. | 62-081 Przeźmierowo k. Poznania | ul. Rynkowa 156
Oferta ważna od 1 kwietnia do 30 czerwca 2024 roku lub do wyczerpania zapasów.
Zastrzegamy sobie możliwość zmiany cen. Zdjęcia mogą różnić się od oryginalnego produktu. Aby uzyskać więcej informacji na temat cen, skontaktuj się ze sprzedawcą.



PROMOCJA KWIECIEŃ-CZERWIEC 2024



WALIZKA NARZĘDZIOWA 106 ELEMENTÓW

Numer katalogowy	75244
Ilość narzędzi	106
Waga (kg)	9



549 zł
brutto

Najniższa cena z 30 dni przed
obniżką: **615,00 zł brutto**

**5 LAT
GWARANCJI**

**CHROME
VANADIUM**



WÓZEK NARZĘDZIOWY - PUSTY 2 SZUFLADY

Numer katalogowy	79518
Ilość szuflad	2
Ilość kół	4
Waga (kg)	25
Wymiary (mm)	850 x 370 x 700



659 zł
brutto

Najniższa cena z 30 dni przed
obniżką: **731,85 zł brutto**



PROMOCJA KWIECIEŃ-CZERWIEC 2024

Airpress Polska Sp. z o.o. | 62-081 Przeźmierowo k. Poznania | ul. Rynkowa 156
Oferta ważna od 1 kwietnia do 30 czerwca 2024 roku lub do wyczerpania zapasów.
Zastrzegamy sobie możliwość zmiany cen. Zdjęcia mogą różnić się od oryginalnego produktu. Aby uzyskać więcej informacji na temat cen, skontaktuj się ze sprzedawcą.



PROMOCJA KWIECIEŃ-CZERWIEC 2024

WÓZEK NARZĘDZIOWY - PUSTY 7 SZUFLAD



Numer katalogowy	791560-L
Ilość szuflad	7
Ilość kół	4
Waga (kg)	51
Wymiary (mm)	730 x 465 x 930

1 599 zł
brutto

Najniższa cena z 30 dni przed
obniżką: **1 758,90 zł brutto**



WÓZEK NARZĘDZIOWY - 217 ELEMENTÓW 7 SZUFLAD



CHROME
VANADIUM

Numer katalogowy	791560
Ilość szuflad	7
Ilość narzędzi	217
Ilość kół	4
Waga (kg)	80
Wymiary (mm)	930 x 465 x 730

2 599 zł
brutto

Najniższa cena z 30 dni przed
obniżką: **2 724,45 zł brutto**

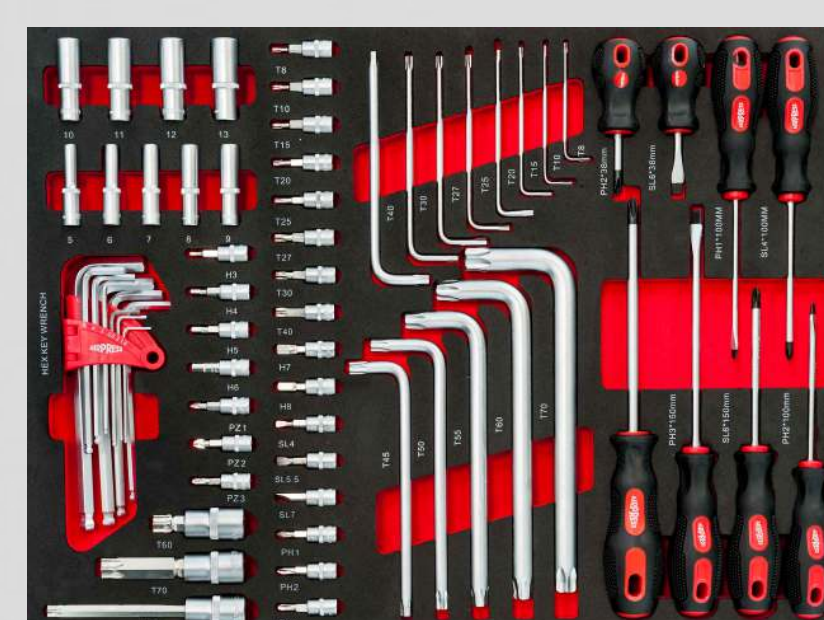
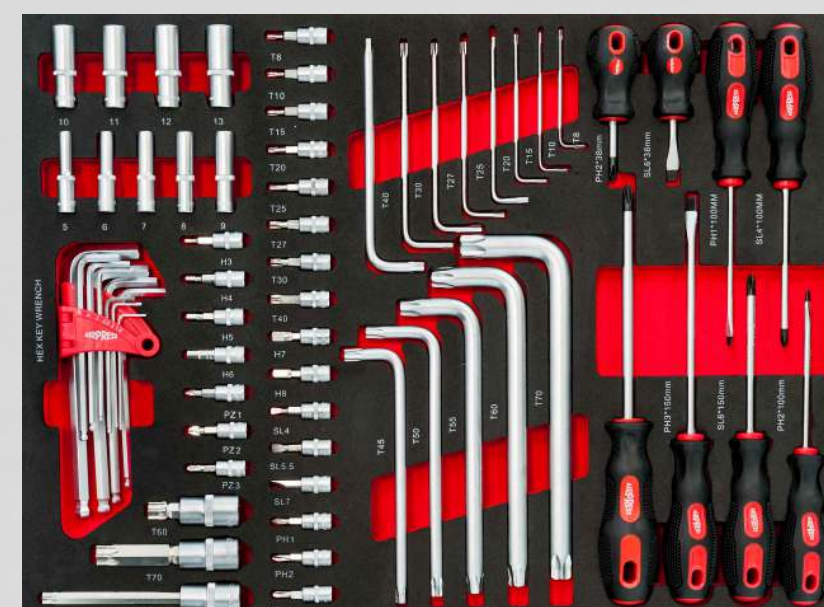

PROMOCJA KWIECIEŃ-CZERWIEC 2024

Airpress Polska Sp. z o.o. | 62-081 Przeźmierowo k. Poznania | ul. Rynkowa 156
Oferta ważna od 1 kwietnia do 30 czerwca 2024 roku lub do wyczerpania zapasów.
Zastrzegamy sobie możliwość zmiany cen. Zdjęcia mogą różnić się od oryginalnego
produktu. Aby uzyskać więcej informacji na temat cen, skontaktuj się ze sprzedawcą.



PROMOCJA KWIECIEŃ-CZERWIEC 2024

WÓZEK NARZĘDZIOWY - 447 ELEMENTÓW - 16 SZUFLAD



Numer katalogowy	79609
Ilość szuflad	16
Ilość narzędzi	447
Ilość kół	4
Waga (kg)	115
Wymiary (mm)	1060 x 595 x 1160

**SUPER
CENA**

5 299 zł
brutto

Najniższa cena z 30 dni przed
obniżką: **5 799,45 zł brutto**



Profesjonalne moduły narzędziowe do
wózków warsztatowych

WKRETKI ELEKTRYCZNE 1000V + IMBUSY

WKRETKI TYPU TORX

Numer katalogowy | 79156-TR27



71,75 zł
brutto

62,50 zł
brutto

Numer katalogowy | 79156-TR22



KLUCZE FAJKOWE

Numer katalogowy | 79156-TR29

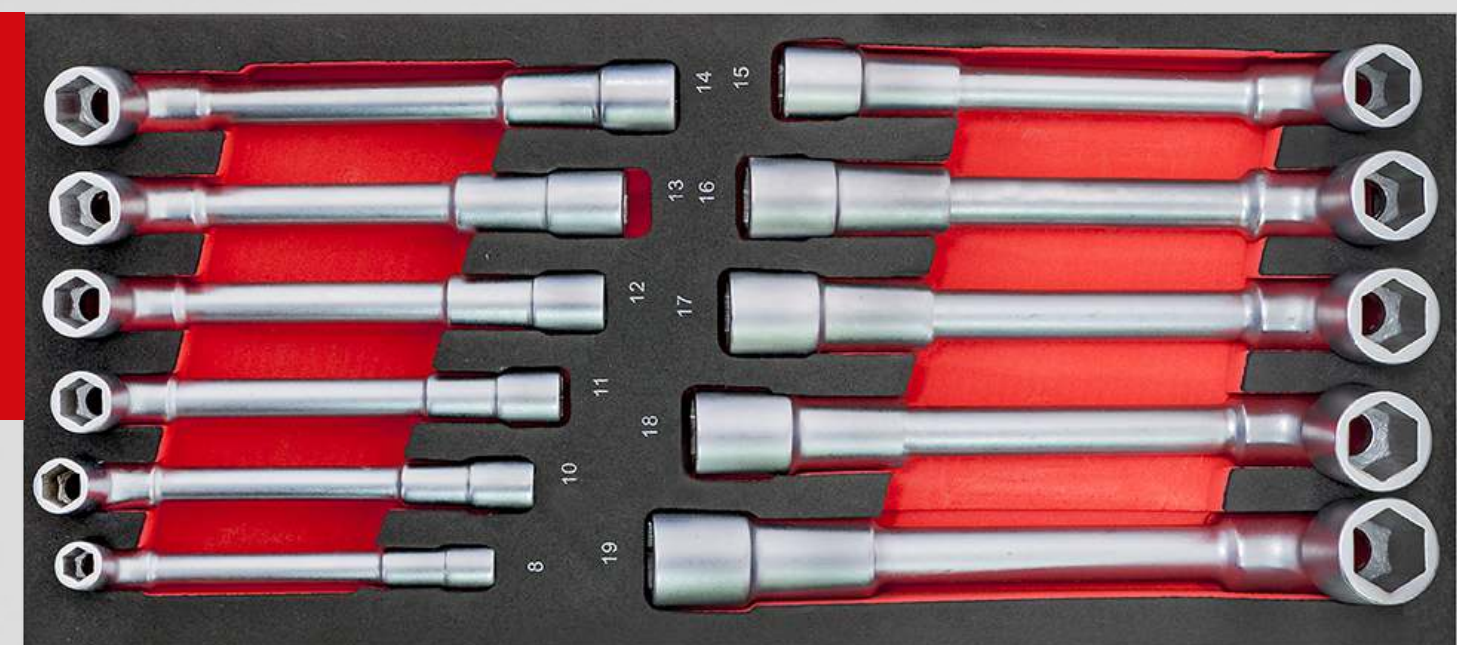

WKRETKI DO PODBIJANIA

Numer katalogowy | 79156-TR53

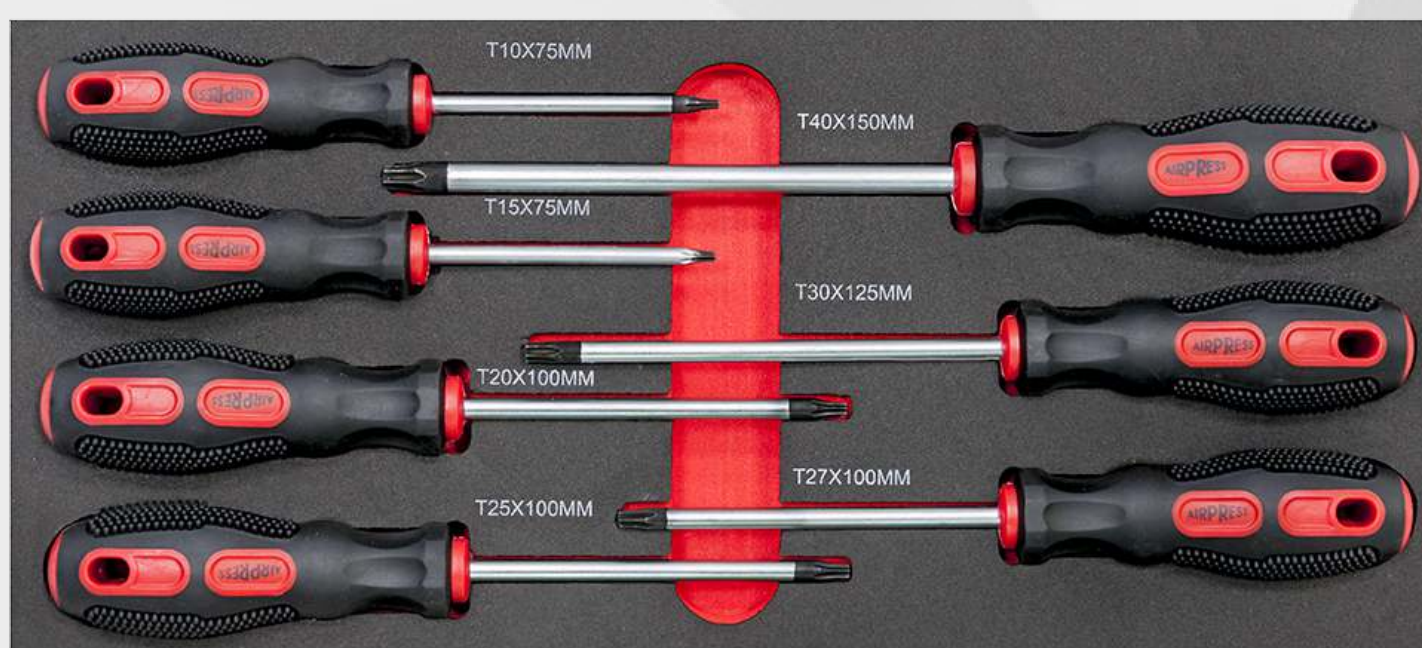

225 zł
brutto

102,50 zł
brutto

Najniższa cena z 30 dni przed obniżką:
79156-TR22 - 86,10 zł brutto
79156-TR27 - 71,41 zł brutto
79156-TR29 - 307,50 zł brutto
79156-TR53 - 116,85 zł brutto



PROMOCJA KWIECIEŃ-CZERWIEC 2024

Airpress Polska Sp. z o.o. | 62-081 Przeźmierowo k. Poznania | ul. Rynkowa 156
Oferta ważna od 1 kwietnia do 30 czerwca 2024 roku lub do wyczerpania zapasów.
Zastrzegamy sobie możliwość zmiany cen. Zdjęcia mogą różnić się od oryginalnego
produktu. Aby uzyskać więcej informacji na temat cen, skontaktuj się ze sprzedawcą.



PROMOCJA KWIECIEŃ-CZERWIEC 2024

ZESTAW SZAFEK WARSZTATOWYCH

w systemie modułowym



Numer katalogowy	79611
Ilość modułów w zestawie	8
Ilość szuflad	6
Ilość szafek	4
Wymiary (mm)	1983 x 510 x 1925

4 999 zł
brutto

Najniższa cena z 30 dni przed
obniżką: **5 245,95 zł brutto**

Rozmiar blatu
132 x 44 cm

Rozmiar szafki narzędziowej
65 x 43 x 80 cm

Rozmiar małej szuflady
54 x 38 x 8 cm

Rozmiar dużej szuflady
54 x 38 x 16.5 cm

Rozmiar małej szafki
65 x 43 x 80 cm

Rozmiar dużej szafki
65 x 43 x 192 cm

Rozmiar szafki wiszącej
65 x 40 x 27 cm



PROMOCJA KWIECIEŃ-CZERWIEC 2024

Airpress Polska Sp. z o.o. | 62-081 Przeźmierowo k. Poznania | ul. Rynkowa 156
Oferta ważna od 1 kwietnia do 30 czerwca 2024 roku lub do wyczerpania zapasów.
Zastrzegamy sobie możliwość zmiany cen. Zdjęcia mogą różnić się od oryginalnego produktu. Aby uzyskać więcej informacji na temat cen, skontaktuj się ze sprzedawcą.



PROMOCJA KWIECIEŃ-CZERWIEC 2024

WÓZEK DO MONTAŻU I TRANSPORTU KÓŁ



Numer katalogowy	76186
Maksymalne obciążenie (T)	1.5
Średnica koła (mm)	2200
Maks. szerokość koła (mm)	1100
Ilość kół	5
Waga (kg)	125
Wymiary (mm)	1300 x 1015 x 1500

**SUPER
CENA**

4 499 zł
brutto

Najniższa cena z 30 dni przed
obniżką: **5 007,86 zł brutto**

PRASA HYDRAULICZNA 10T

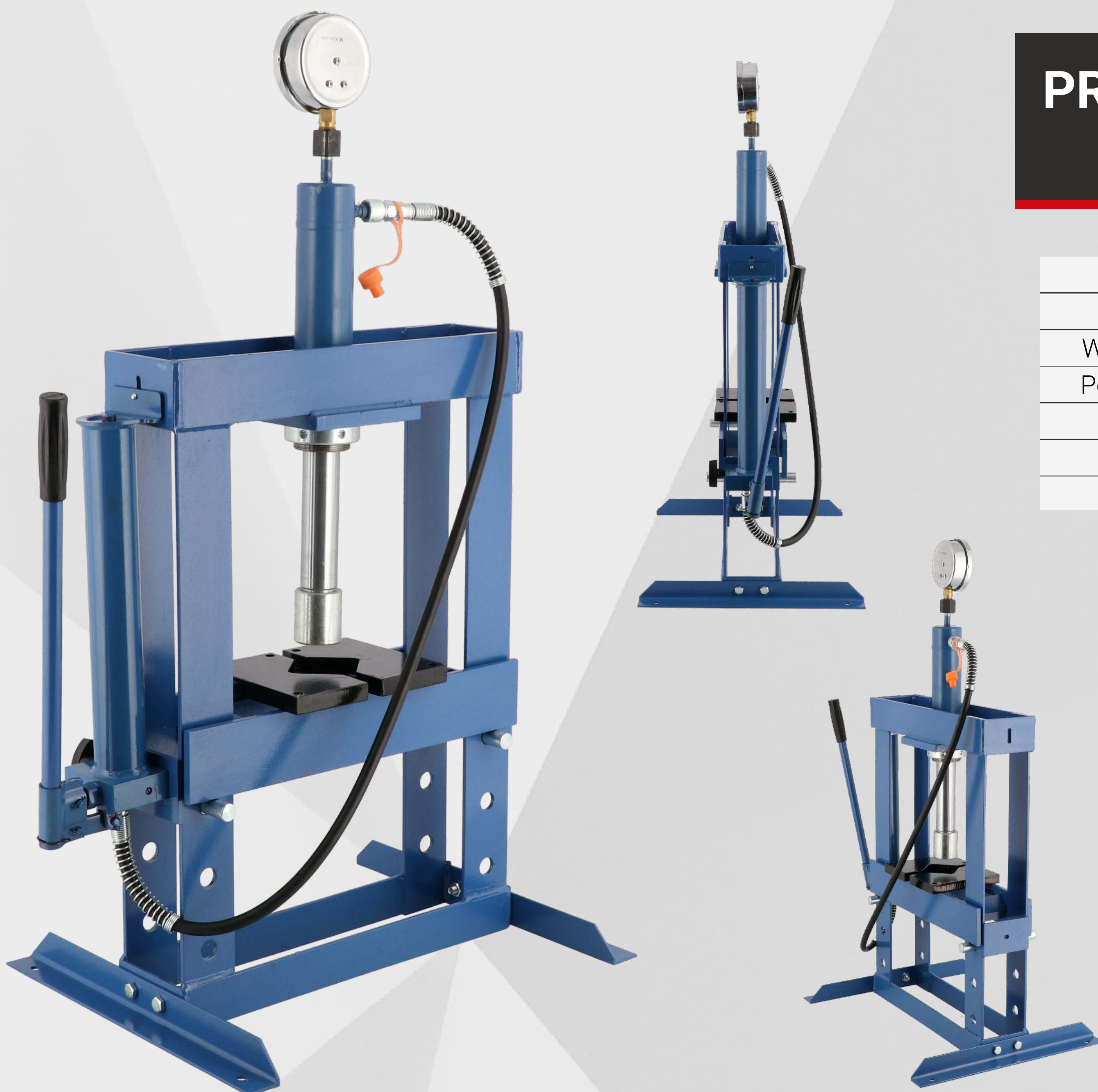

Numer katalogowy	79380-1
Siła nacisku (T)	10
Wysokość robocza (mm)	175-350
Poziomy wysokości blatu	3
Suw (mm)	175
Waga (kg)	55
Wymiary (mm)	570 x 500 x 1070

1 199 zł
brutto

Najniższa cena z 30 dni przed
obniżką: **1 317,86 zł brutto**



PROMOCJA KWIECIEŃ-CZERWIEC 2024

Airpress Polska Sp. z o.o. | 62-081 Przeźmierowo k. Poznań | ul. Rynkowa 156
Oferta ważna od 1 kwietnia do 30 czerwca 2024 roku lub do wyczerpania zapasów.
Zastrzegamy sobie możliwość zmiany cen. Zdjęcia mogą różnić się od oryginalnego
produktu. Aby uzyskać więcej informacji na temat cen, skontaktuj się ze sprzedawcą.



PROMOCJA KWIECIEŃ-CZERWIEC 2024

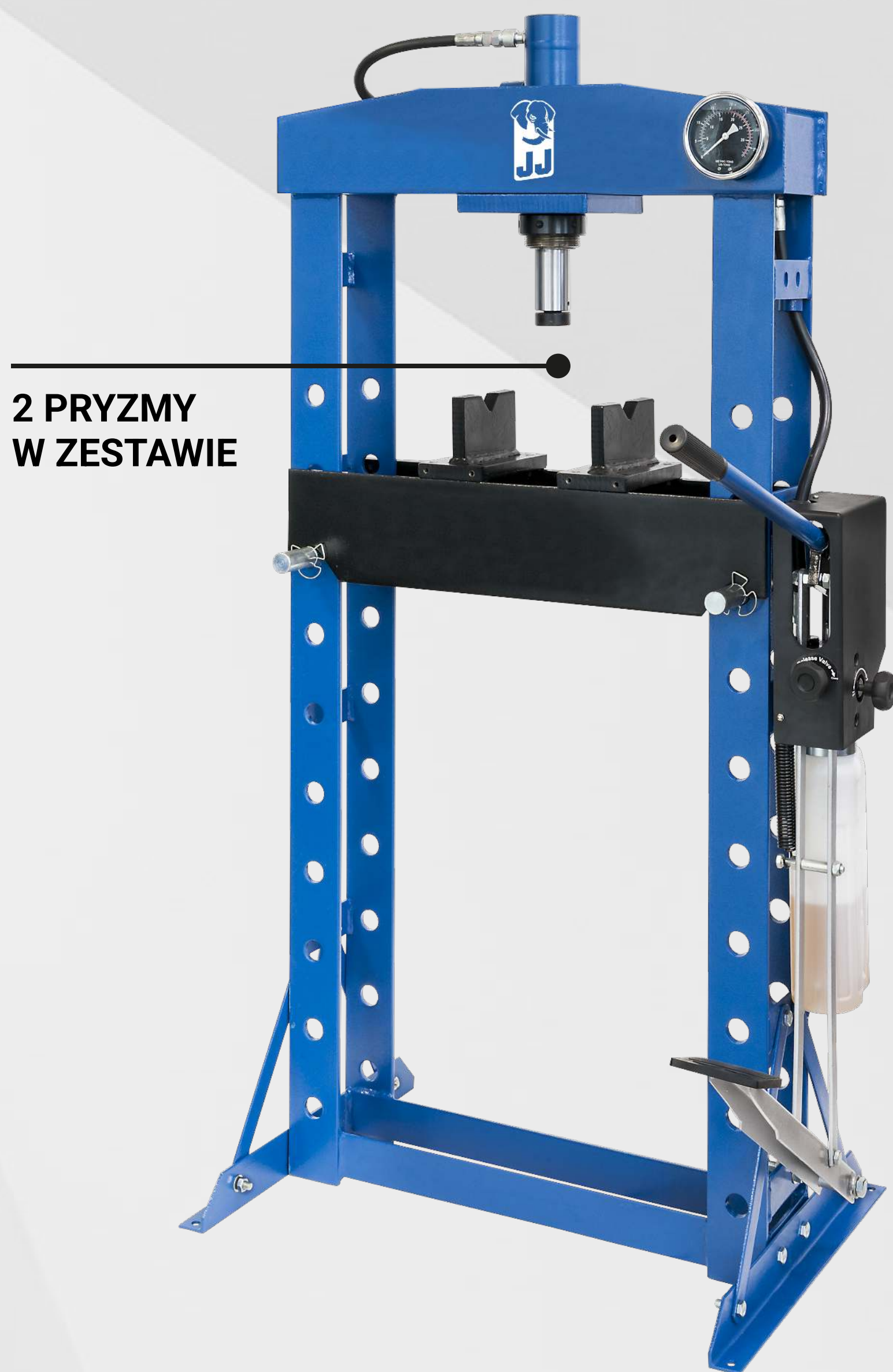

2 PRYZMY
W ZESTAWIE



PRASA HYDRAULICZNA 20T

z podwójnym mechanizmem: nożnym i ręcznym

Numer katalogowy	79370
Siła nacisku (T)	20
Wysokość robocza (mm)	0-1000
Poziomy wysokości blatu	10
Suw (mm)	190
Waga (kg)	135
Wymiary (mm)	700 x 900 x 1620



Model wyposażony w siłownik z dwoma tłokami.

3 599 zł
brutto

Najniższa cena z 30 dni przed obniżką: **3 954,45 zł brutto**

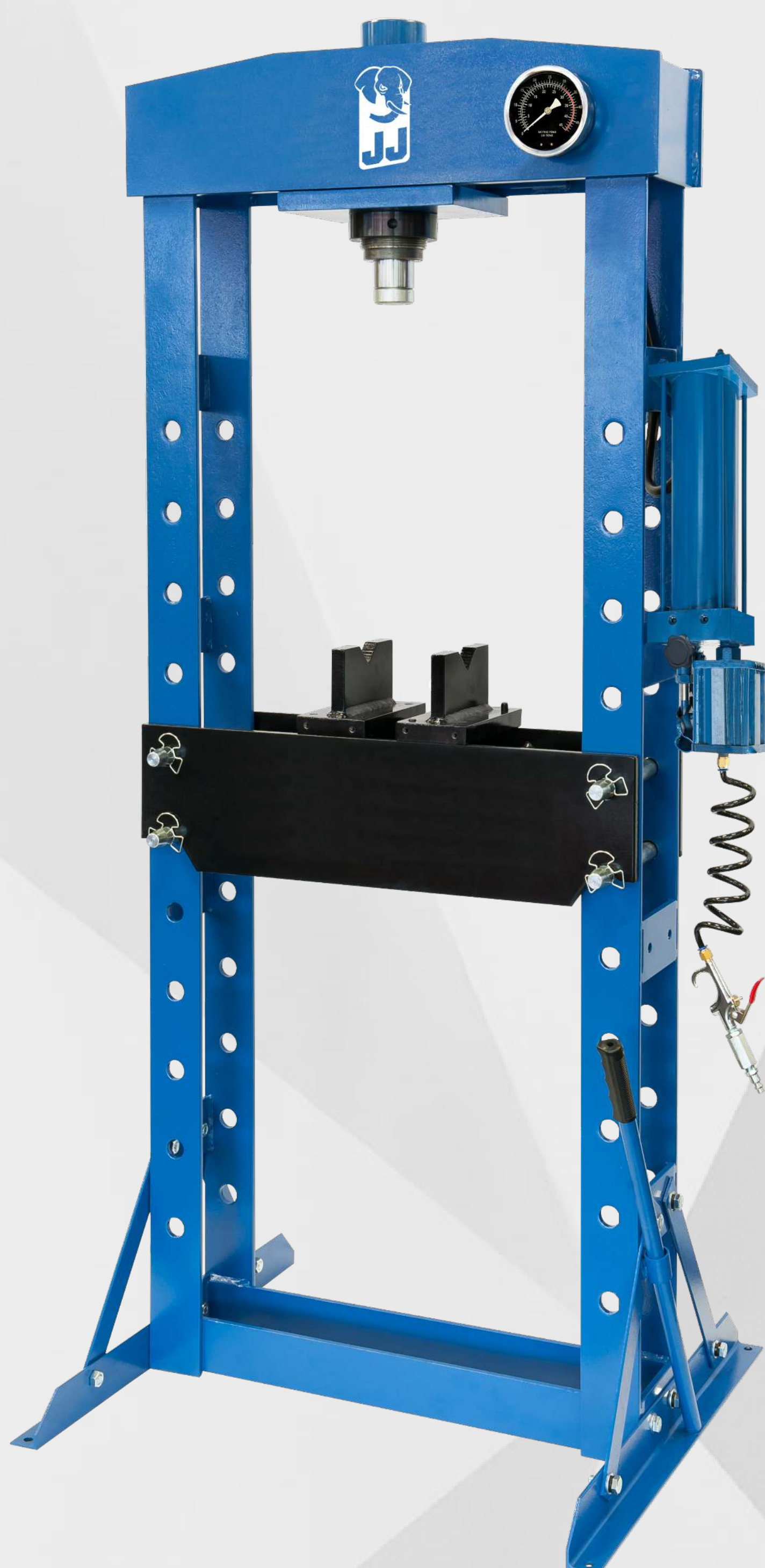

PRASA HYDRAULICZNO-PNEUMATYCZNA 30T



Numer katalogowy	79330
Siła nacisku (T)	30
Wysokość robocza (mm)	60-940
Poziomy wysokości blatu	10
Suw (mm)	160
Waga (kg)	142
Wymiary (mm)	700 x 800 x 1860

3 599 zł
brutto

Najniższa cena z 30 dni przed obniżką: **3 954,45 zł brutto**

2 pryzmy w zestawie



PROMOCJA KWIECIEŃ-CZERWIEC 2024

Airpress Polska Sp. z o.o. | 62-081 Przeźmierowo k. Poznania | ul. Rynkowa 156
Oferta ważna od 1 kwietnia do 30 czerwca 2024 roku lub do wyczerpania zapasów.
Zastrzegamy sobie możliwość zmiany cen. Zdjęcia mogą różnić się od oryginalnego produktu. Aby uzyskać więcej informacji na temat cen, skontaktuj się ze sprzedawcą.



PROMOCJA KWIECIEŃ-CZERWIEC 2024



WARSZTATOWY STOJAK DO SKRZYNI BIEGÓW

z hydraulicznym mechanizmem podnoszenia

Numer katalogowy	72234
Udźwig (kg)	500
Wysokość minimalna (mm)	1100
Wysokość maksymalna (mm)	1900
Waga (kg)	32
Wymiary (mm)	560 x 580

699 zł
brutto

Najniższa cena z 30 dni przed obniżką: **790,71 zł brutto**

PASTA DO MYCIA RĄK

90 zł
brutto

Najniższa cena z 30 dni przed obniżką: **101,91 zł brutto**



Numer katalogowy	12027
Pojemność (ml)	5000

12,90 zł
brutto

Najniższa cena z 30 dni przed obniżką: **14,10 zł brutto**



Numer katalogowy	12025
Pojemność (ml)	500

SZAMPON DO MYCIA AUT OSOBOWYCH

45 zł
brutto

Najniższa cena z 30 dni przed obniżką: **48,59 zł brutto**



Numer katalogowy	12041
Pojemność (ml)	5000

12,99 zł
brutto

Najniższa cena z 30 dni przed obniżką: **14,76 zł brutto**



Numer katalogowy	12019
Pojemność (ml)	1000



PROMOCJA KWIECIEŃ-CZERWIEC 2024

Airpress Polska Sp. z o.o. | 62-081 Przeźmierowo k. Poznania | ul. Rynkowa 156
Oferta ważna od 1 kwietnia do 30 czerwca 2024 roku lub do wyczerpania zapasów.
Zastrzegamy sobie możliwość zmiany cen. Zdjęcia mogą różnić się od oryginalnego produktu. Aby uzyskać więcej informacji na temat cen, skontaktuj się ze sprzedawcą.



PROMOCJA KWIECIEŃ-CZERWIEC 2024



AKTYWNA PIANA DO MYCIA AUT OSOBOWYCH

69,90 zł
brutto

Najniższa cena z 30 dni przed
obniżką: **77,31 zł brutto**



17,90 zł
brutto

Najniższa cena z 30 dni przed
obniżką: **19,68 zł brutto**

Numer katalogowy	12042
Pojemność (ml)	5000

Numer katalogowy	12018
Pojemność (ml)	1000



PREPARAT DO MYCIA AUT CIĘŻAROWYCH

Numer katalogowy	12016
Pojemność (kg)	5000

85 zł
brutto

Najniższa cena z 30 dni przed
obniżką: **93,48 zł brutto**



PREPARAT DO MYCIA KOSTKI BRUKOWEJ

69,90 zł
brutto

Najniższa cena z 30 dni przed
obniżką: **77,31 zł brutto**



17,90 zł
brutto

Najniższa cena z 30 dni przed
obniżką: **19,68 zł brutto**

Numer katalogowy	12038
Pojemność (ml)	5000

Numer katalogowy	12039
Pojemność (ml)	1000



PROMOCJA KWIECIEŃ-CZERWIEC 2024

Airpress Polska Sp. z o.o. | 62-081 Przeźmierowo k. Poznania | ul. Rynkowa 156
Oferta ważna od 1 kwietnia do 30 czerwca 2024 roku lub do wyczerpania zapasów.
Zastrzegamy sobie możliwość zmiany cen. Zdjęcia mogą różnić się od oryginalnego produktu. Aby uzyskać więcej informacji na temat cen, skontaktuj się ze sprzedawcą.



PROMOCJA KWIECIEŃ-CZERWIEC 2024



OLEJ DO AGREGATÓW PRĄDOTWÓRCZYCH

**SAE
30**

Numer katalogowy	14902
Pojemność butelki (L)	1
Klasa API	API SG/CD
Temperatura krzepnięcia (°C)	-24
Temperatura zapłonu (°C)	228

25 zł
brutto

Najniższa cena z 30 dni przed obniżką: **28,29 zł brutto**



**L-HL
32**

OLEJ HYDRAULICZNY

Numer katalogowy	12014
Pojemność butelki (L)	1
Klasa lepkości ISO	VG 32
Temperatura krzepnięcia (°C)	-33
Temperatura zapłonu (°C)	> 200

26 zł
brutto

Najniższa cena z 30 dni przed obniżką: **29,03 zł brutto**



Oleje Airpress to specjalistyczne, wysokowydajne środki smarne do zastosowań warsztatowych oraz przemysłowych.

Bogate w niskopopiołowe dodatki uszlachetniające, długo zachowują wysoką odporność termiczną oraz doskonałe właściwości antykorozyjne i przeciwzużyciowe.



PROMOCJA KWIECIEŃ-CZERWIEC 2024

Airpress Polska Sp. z o.o. | 62-081 Przeźmierowo k. Poznania | ul. Rynkowa 156
Oferta ważna od 1 kwietnia do 30 czerwca 2024 roku lub do wyczerpania zapasów.
Zastrzegamy sobie możliwość zmiany cen. Zdjęcia mogą różnić się od oryginalnego produktu. Aby uzyskać więcej informacji na temat cen, skontaktuj się ze sprzedawcą.